

FOLHA 1/2

Para iniciar a instalação siga as orientações do esquema apresentado na folha 2/2.

Informações importantes:

Para o entreforro, medida mínima de 60mm. Imagem ilustrativa

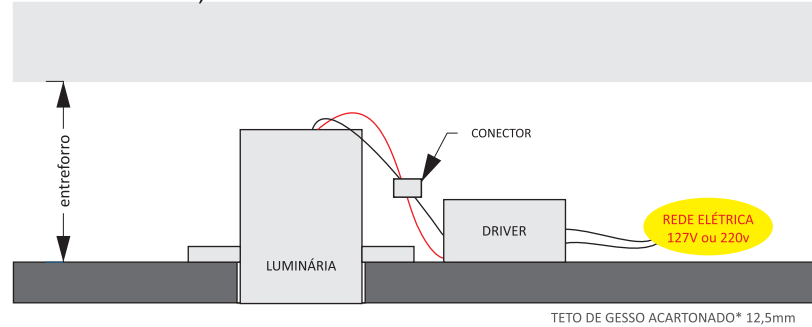

Faça instalações elétricas e conexões, deixando o driver no forro

Imagem ilustrativa

Esquema de conexão:

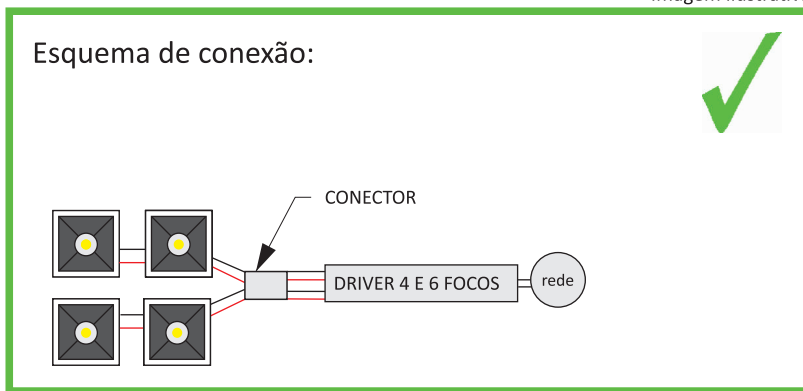

ATENÇÃO!

- Leia o manual atentamente e o guarde para futuras consultas.
- Certifique-se de que a rede elétrica encontra-se **desligada**.

MANUTENÇÃO

Para futura manutenção, seguir as instruções abaixo:

4 FOCOS

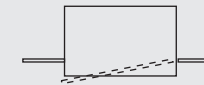

Pressione uma das extremidades para que, em um movimento de gangorra, o miolo saia da luminária possibilitando assim o acesso ao driver ou substituição do conjunto óptico.

Imagem ilustrativa

Para instalação siga as orientações do esquema apresentado na folha 2/2.

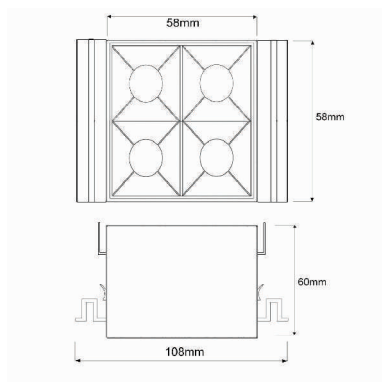
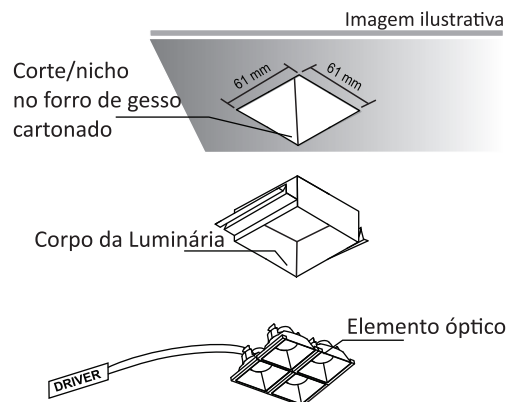

1 Fazer um corte no forro de gesso cartonado para instalação da luminária.
Considerar a medida de 61mm x 61mm para o corte.

2 Prover cabos para alimentação elétrica.

3 Remover o elemento óptico do corpo da luminária.

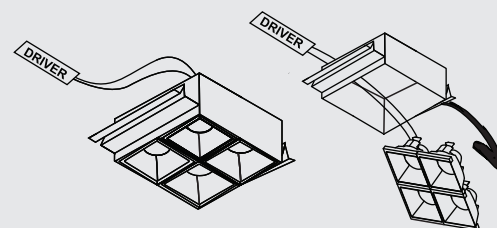

4 Fixar o corpo da luminária apoiando as abas sobre o gesso.
Recomenda-se o uso de parafuso através do gesso.

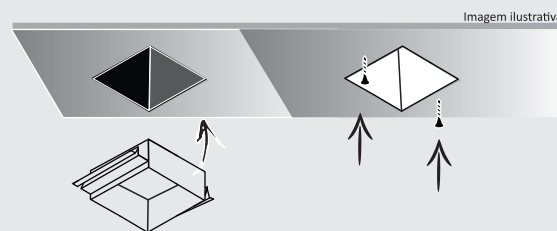

5 Para acabamento: Calafetar com gesso e massa corrida, lixar e pintar.

6 Encaixar o elemento óptico no corpo da luminária.
Obs.: Após a pintura.

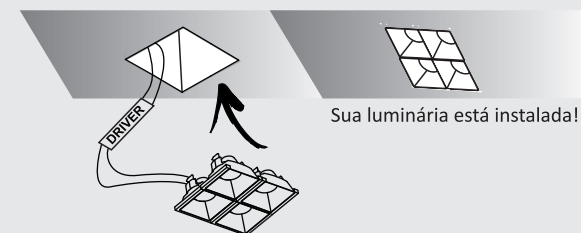

7 Em caso de manutenção: Pressione uma das extremidades para que, em movimento de gangorra, o miolo saia da luminária possibilitando assim o acesso ao driver ou substituição do conjunto óptico.

