

FOLHA 1/2

Para iniciar a instalação siga as orientações do esquema apresentado na folha 2/2.

Informações importantes:

Para o entreforro, medida mínima de 60mm.

Imagem ilustrativa

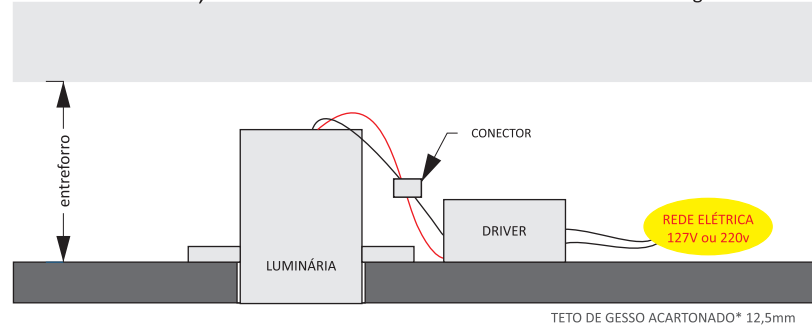

Faça instalações elétricas e conexões, deixando o driver no forro

Somente a luminária de 1 foco pode ser conectada em série nos drivers de 1, 2 e 3 focos (14 9914-127 e 14 9914-220) e 4 e 6 focos (14 9915-127 e 14 9915-220) desde que a quantidade de focos seja exatamente compatível com o driver que suporta.

Imagem ilustrativa

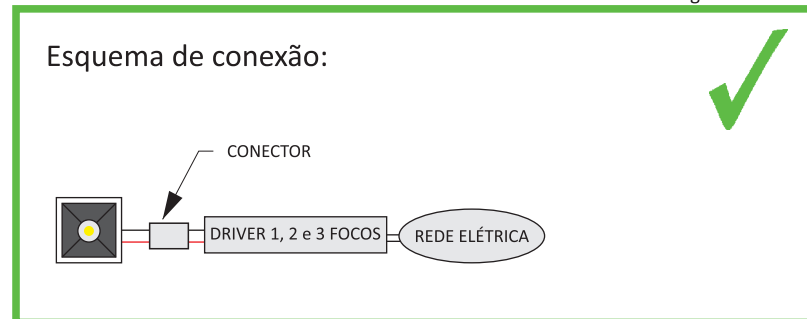

ATENÇÃO!

- Leia o manual atentamente e o guarde para futuras consultas.
- Certifique-se de que a rede elétrica encontra-se **desligada**.

MANUTENÇÃO

Para futura manutenção, seguir as instruções abaixo:

1 FOCO

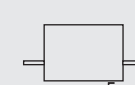

Localize o furo na luminária, encaixe o gancho e puxe para retirar o miolo da luminária possibilitando assim, o acesso ao driver ou substituição do conjunto óptico.

GANCHO
Dica: O gancho pode ser improvisado com um parafuso
não acompanha

Imagem ilustrativa

Para instalação siga as orientações do esquema apresentado na folha 2/2.

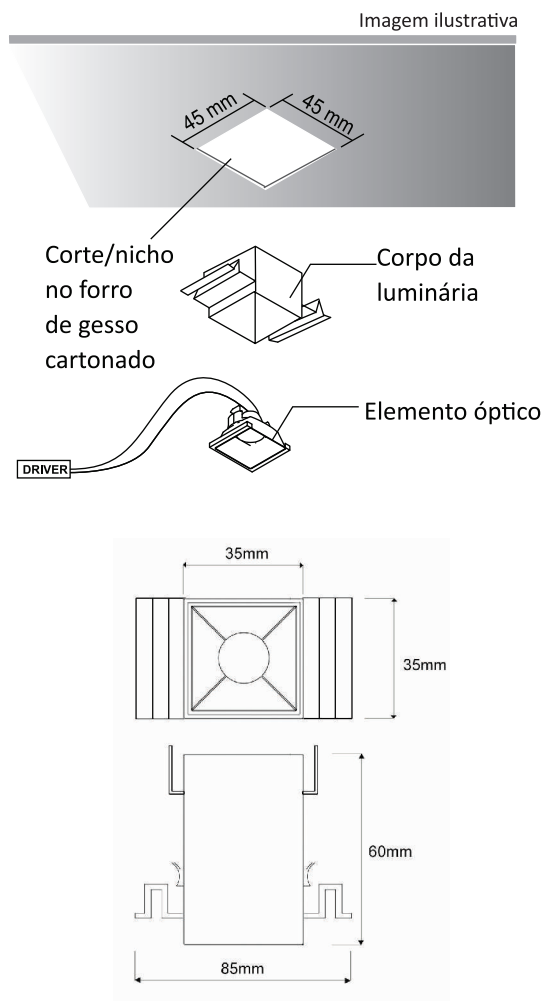

1 Fazer um corte no forro de gesso cartonado para instalação da luminária.
Considerar a medida de 45mm x 45mm para o corte.

2 Prover cabos para alimentação elétrica.

3 Remover o elemento óptico do corpo da luminária.

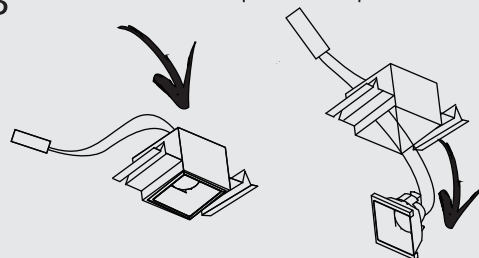

4 Fixar o corpo da luminária apoiando as abas sobre o gesso.
Recomenda-se o uso de parafusos através do gesso.



5 Para acabamento: Calafetar com gesso e massa corrida, lixar e pintar.

6 Encaixar o elemento óptico no corpo da luminária.
Obs.: Após a pintura.

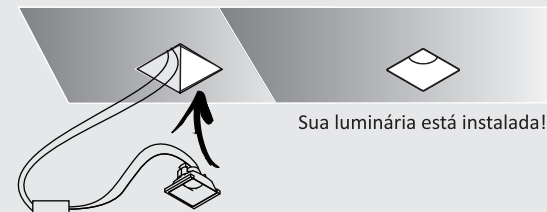

7 Para manutenção: utilize um pino encaixado ao furo e puxe para extrair o elemento óptico.
Dica: O pino pode ser improvisado com parafusos.



Imagem ilustrativa

Para mais informações acesse o site interpam.com.br

Atualizado: JANEIRO 2025

-Este manual pode sofrer alteração sem aviso prévio.
-Lâmpadas, equipamentos e soquetes convencionais seguem padrão Philips® e Osram®. LEDs devem seguir padrão da fábrica Interpam.
-Em caso de dúvidas técnicas entrar em contato: tecnico@interpam.com.br

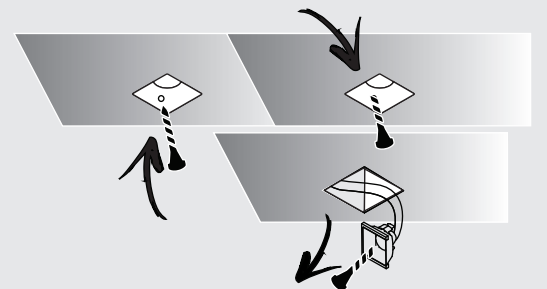