

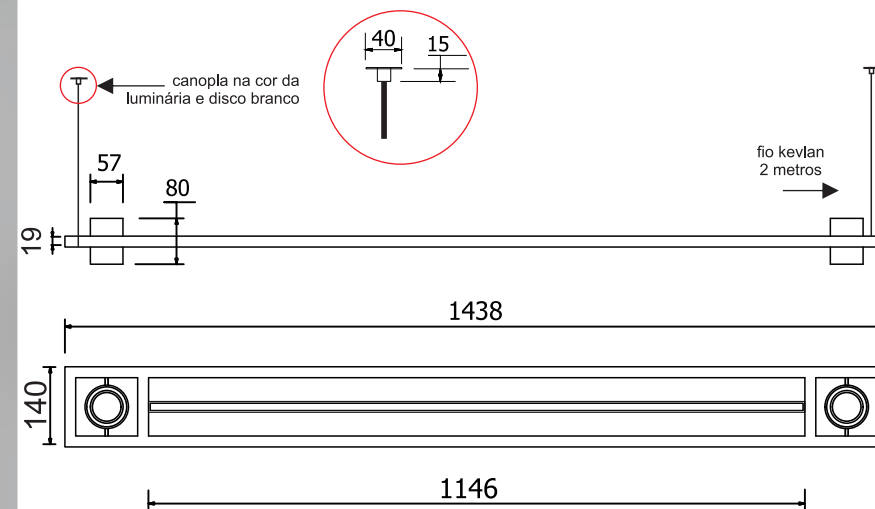

SISTEMA LINK - gesso

01 9450/G

EXEMPLO DO SISTEMA



SISTEMA LINK

Sistema versátil com opção de iluminação difusa e focal. Fabricado em perfil de alumínio pintado por processo eletrostático. Fixação por 4 cabos kevlar.

O sistema é um produto componível, portanto atente para o pedido uma vez que a Interpam não aceitará devoluções ou cancelamento do pedido. Solicitamos o envio do desenho juntamente com o pedido.

APLICAÇÃO:



ACABAMENTO:



FIOS:



ATENÇÃO:

Observações extras:
Canopla não tampa ponto de alimentação.



SISTEMA LINK - alvenaria

01 9450

EXEMPLO DO SISTEMA

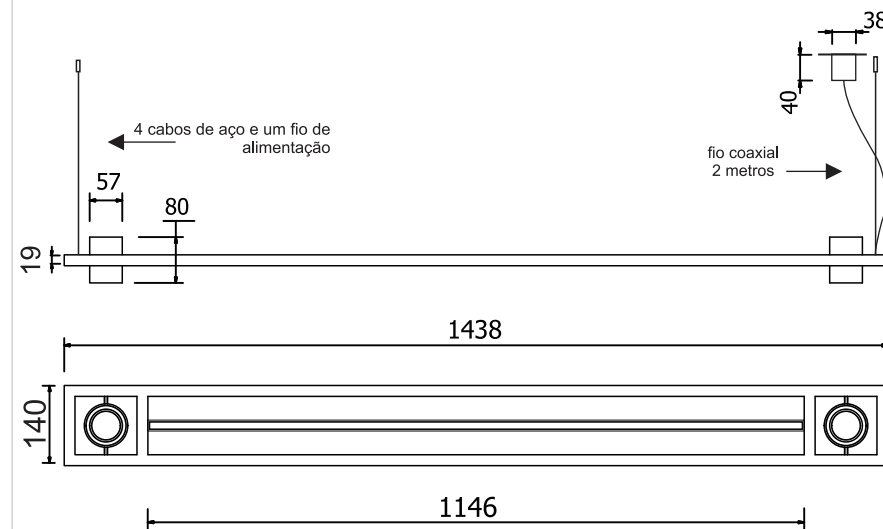

SISTEMA LINK

Sistema versátil com opção de iluminação difusa e focal. Fabricado em perfil de alumínio pintado por processo eletrostático. Fixação por 4 cabos de aço e canopla com fio de alimentação.

O sistema é um produto componível, portanto atente para o pedido uma vez que a Interpam não aceitará devoluções ou cancelamento do pedido. Solicitamos o envio do desenho juntamente com o pedido.

APLICAÇÃO:



ACABAMENTO:



FIOS:



ATENÇÃO:

Observações extras:
Canopla não tampa ponto de alimentação.

01 9450 - por metro linear

Luminária em perfil de alumínio tratado e pintado por processo eletrostático para a montagem dos módulos.

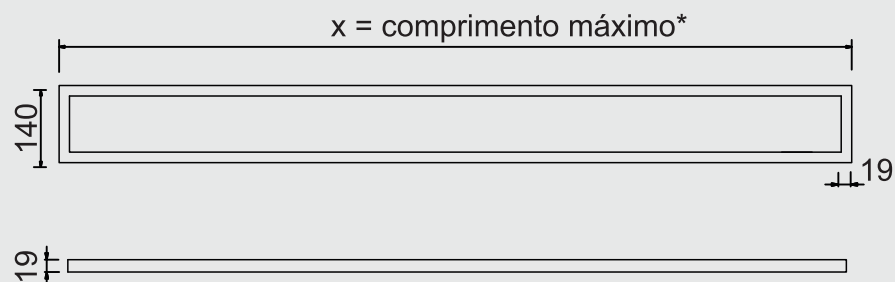

*Disponível até 4 metros, acima desta medida apenas sob consulta

05 9451/103A - 1 X10 1003-127V
05 9451/103B - 1 X10 1003-220V

Módulo luminoso em perfil de alumínio tratado e pintado por processo eletrostático e difusor em polímero leitoso

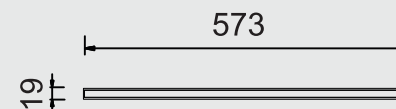

05 9451/203A - 2 X10 1003-127V
05 9451/104B - 1 X10 1004-220V

Módulo luminoso em perfil de alumínio tratado e pintado por processo eletrostático e difusor em polímero leitoso

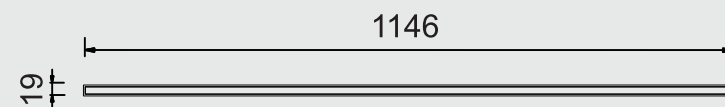

01 9452/GU10 - 1 X LED MR16 - GU10

Módulo luminoso em perfil de alumínio tratado e pintado por processo eletrostático.

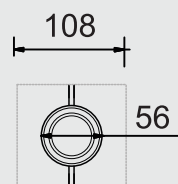

01 9452/LAR - 1 X LED AR70 - GU10

Módulo luminoso em perfil de alumínio tratado e pintado por processo eletrostático.

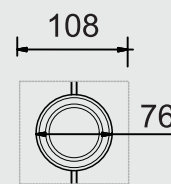

CÓDIGO -

Fixação alvenaria

OBS:
peças de até 2 metros - 4 conjuntos de canopla e cabo de aço

Fixação gesso
OBS:
peças de até 2 metros - 4 cabos kevlar e micro canopla

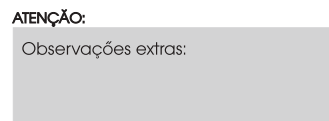

EXEMPLO 01

01 9450 + (2) 01 9452/GU10 + 01 9451/203A

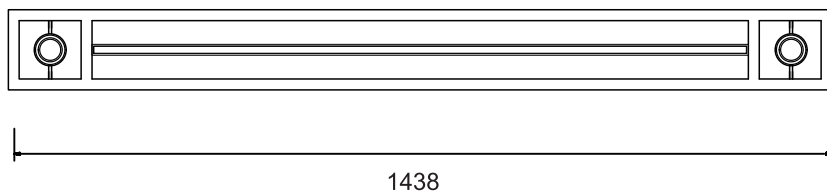

EXEMPLO 02

01 9450 + (2) 01 9451/103A

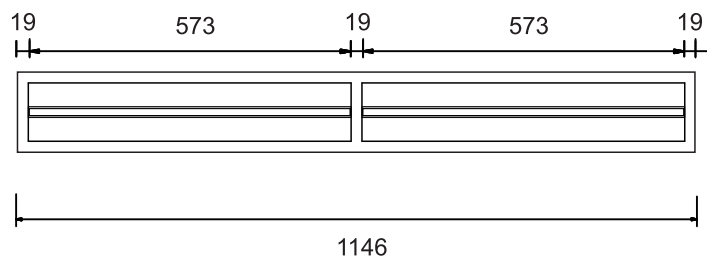

EXEMPLO 02

01 9450 + (2) 01 9452/LAR + (2) 01 9451/203A + (2) 01 9452/GU10

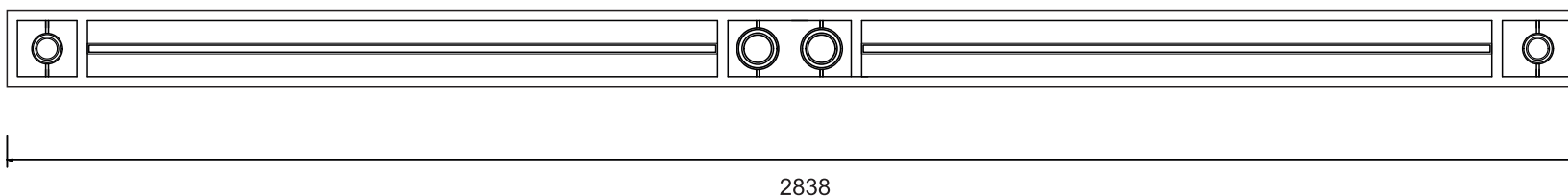

EXEMPLO 03

01 9450 + (8) 01 9452/LAR + 01 9451/103A

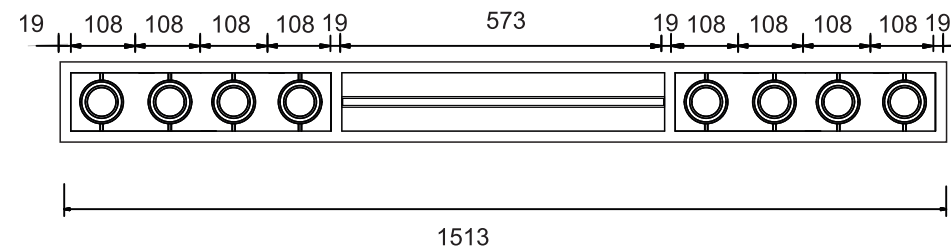

comprimento dos conjuntos:

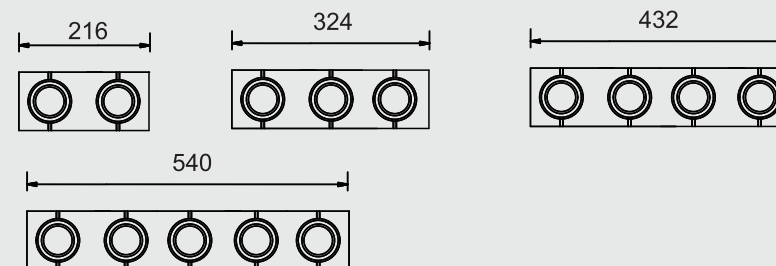

*mesmo comprimento de conjuntos para 01 9452/GU10 e 01 9452/LAR